



BEURS & EVENT
CATALOGUS
2020



Waarom voor ons kiezen?

Wij zijn een bedrijf dat zich toelegt op toegevoegde waarde, innovatie, kwaliteit en veiligheid. Onze missie is om de Europese markt te voorzien van het allerbeste in draagbare beursoplossingen.

Waarom is het belangrijk om voor een kwaliteitsproduct te kiezen?

Vanuit ons distributiemagazijn en servicecentrum importeren wij de beste kwaliteit grondstoffen van over de hele wereld, zodat wij onze klanten oplossingen van de hoogste kwaliteit kunnen bieden. Ons assortiment bestaat uit pop-ups, modulaire displays, LED frames en truss systemen. Ze worden geleverd met uitstekende service en toegevoegde waarde..



Is het veilig?

Ons oorspronkelijke doel was om een betrouwbare, duurzame en veilige beursstand te ontwerpen voor in een openbare ruimte. Dankzij onze ervaren ingenieurs en industrie-experts, worden al onze producten geleverd met een volledige technische certificering.

Wat is er nieuw?

Ons team is continue bezig met het ontwikkelen en verbeteren van de display technologieën. De producten zijn gemaakt om aan te kunnen passen in vorm en maat zodat u het ontwerp en de indeling van de stand indeling zo origineel en aantrekkelijk mogelijk kunt maken. Door onze innovaties kunt u bouwen wat u wilt en heeft u altijd een systeem dat perfect bij u past.

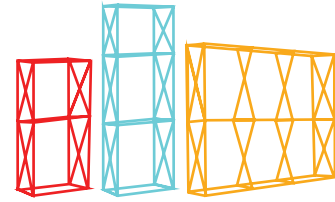

Beurs- en Event catalogus

Onze beurs- en evenementen displays zijn ideaal voor het presenteren van uw bedrijf en om meer bezoekers naar uw evenement te brengen op elk moment en in iedere markt!

U kunt de displays aanpassen met uw logo of met ieder gewenst ontwerp om uw zichtbaarheid te maximaliseren. We bieden een breed scala aan professionele draagbare beursdisplays, pop-up stands, LED frames, evenementen stands en draagbare truss-systemen voor alle gelegenheden.

Wat uw behoeften ook zijn, van kleine mobiele evenementen tot grote events en beurzen, ons vriendelijke klantenserviceteam staat voor u klaar.

MODULAR

A modular display stand with a black base and white panels. One panel features a woman's face and the text "MAKEUP IS MY ART".

p. 4 - 15

TRUSS

A green truss display stand with a photo of three women sitting on a ledge.

p. 16 - 21

LIGHT BOX

A white light box display stand with a photo of a woman's face.

p. 22 - 29

QUICK FRAME

A yellow quick frame display stand with a photo of a person in a winter jacket.

p. 30 - 35

TUBE

A white tube display stand with a photo of a woman's face.

p. 36 - 45

CUBE

A white cube display stand with a photo of a woman's face.

p. 46 - 53

MEUBELS

Three white furniture pieces, including a chair and a table.

p. 54 - 59

MAKEUP IS MY ART

THE MOST BEAUTIFUL COSMETIC YOU
CAN HAVE IS PASSION



THE MOST BEAUTIFUL COSMETIC YOU
CAN HAVE IS PASSION



MO — — DU LAR —

Onze modular oplossingen zijn afgestemd op al uw wensen.

De structuur met een aluminium frame combineert stabiliteit en design.

U kunt verschillende structuren met elkaar verbinden om verschillende configuraties in een L- of U-vorm te creëren. We bieden u ook een breed scala aan accessoires.

HOE — — WERKT HET ?



Ons MODULAR assortiment geeft u de zichtbaarheid die u nodig hebt.

Door de strakke afwerking met doek met siliconen strip en de diverse modellen is dit de beste uitstraling voor uw product.



Stap 1

Vouw de Modular uit

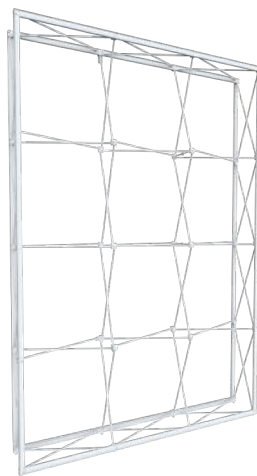

Stap 2

Voorzie de wand rondom van profielen



Stap 3

Plaats het doek

Kies uw opties en voeg
accessoires toe:

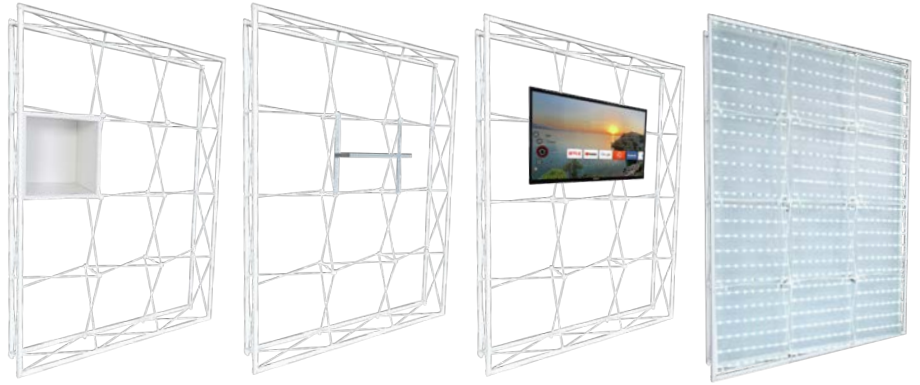

Vitrine

Plank

Monitorhouder

Led

— MAAK UW — STAND ?



Bekijk uw display in 3D
voordat u besteld

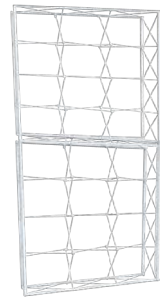

Stapelbare
modular



Balie

Naast elkaar

L-vormen

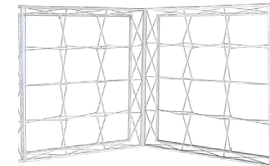

Brug

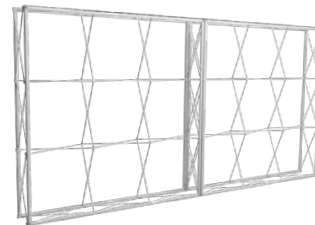
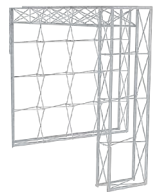

MODULES FORMATEN

Recht 152 cm



1x2

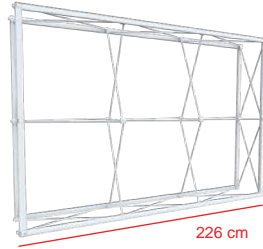

3x2

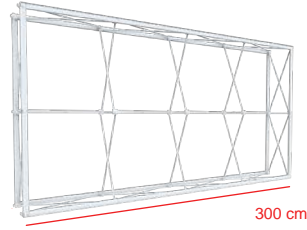

4x2

Recht 226 cm

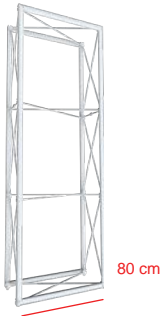

1x3

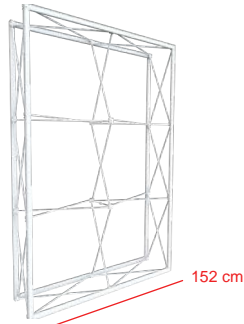

2x3

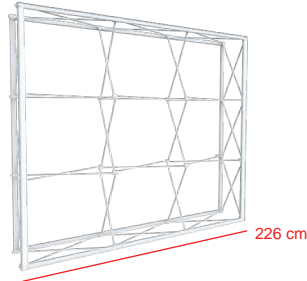

3x3

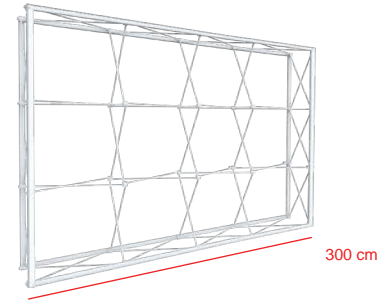

4x3

Recht 300 cm

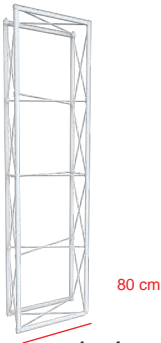

1x4

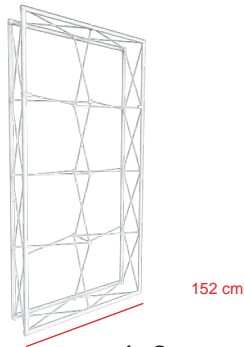

4x2

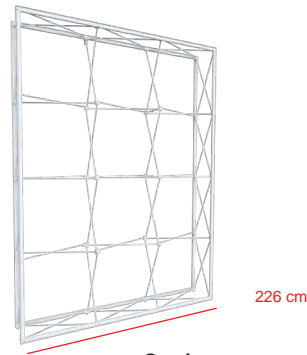

3x4

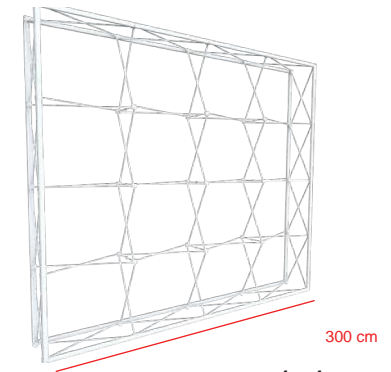

4x4

Gebogen 226 cm

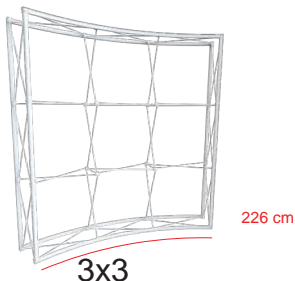

3x3

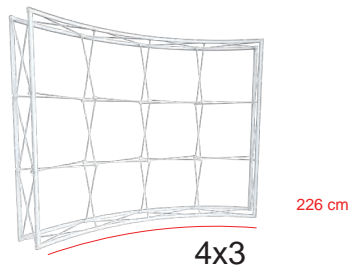

4x3

NEW recht 226 cm

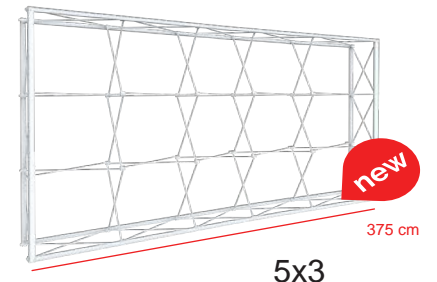

5x3

new

MODULES OPTIES

Vol pakket

LED bar boven en onder



Backlit



Recht pakket

- Standaard recht frame
- 4 voorprofielen, 2 achterprofielen, 4 zijprofielen
- Draagbare tas
- 1 print voorzijde + 2 zijprinten



Gebogen pakket

- Gebogen frame
- 4 voorprofielen, 2 achterprofielen, 4 zijprofielen
- Draagbare tas
- 1 print voorzijde + 2 zijprinten

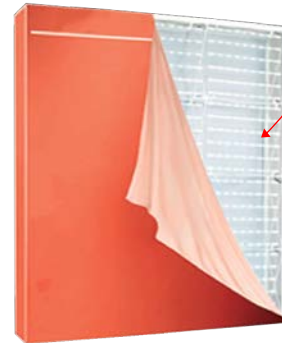

Backlit pakket

- Plus frame
- 4 voorprofielen
- 2 achterprofielen
- 4 zijprofielen
- Trolleytas op wielen
- 1 print voorzijde + 2 zijprinten
- LED gordijnset voor volledige verlichting



LED bar pakket

- Plus frame
- 4 voorprofielen
- 2 achterprofielen
- 4 zijprofielen
- Trolleytas op wielen
- 1 print voorzijde + 2 zijprinten
- LED bar boven en onder

MO ——— — DU LAR —



Laat u inspireren door onze opstellingen die op zichzelf kunnen staan of onderdeel kunnen uitmaken van een grotere stand.

De opstellingen kunnen worden gecombineerd met de backlit en Led bar frames wat zorgt dat uw uiting nog meer opvalt en aan de voor- en zijkant wordt verlicht.

Ontwerp uw stand met een eenvoudige achterwand, een L-vormige stand of een complete standoplossing met berging, bruggen en verlichting.

Professionele Modular 122

 9m²



- Gebogen modular 4x3 frame
- Modular balie

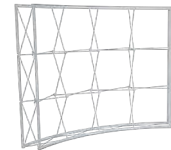

Professionele Modular 116

 18m²



Deur Optie



- Stand die in hoogte varieert.
- Bergruimte met een deur of gordijn

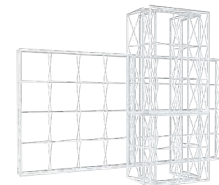



Professionele Modular 113

18m²

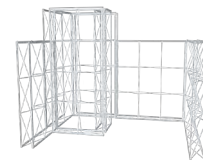

- Uitvoering in een U-vorm
- Bergruimte met deur of gordijn



Professionele Modular 103

28m²



- Uitvoering in een L-vorm
- Led- of halogeenlamp - optioneel



Professionele Modular 104

21m²

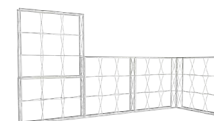

- Uitvoering in een L-vorm
- Rechte connector voor het naadloos naast elkaar plaatsen

LED bar boven en onder

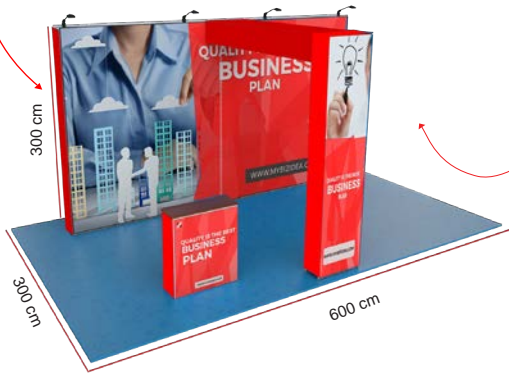

Professionele Modular 108

18m²



Brug Led optie

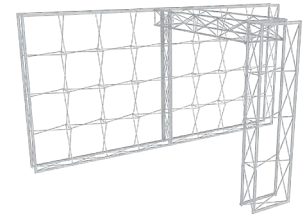

- Uitvoering met brug
- Bovenste led lampen - optioneel

Professionele Modular 110

18m²

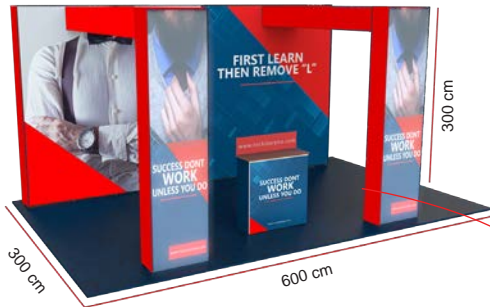

- Uitvoering met brug
- Bovenste led lampen - optioneel

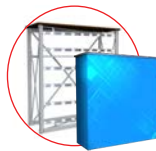
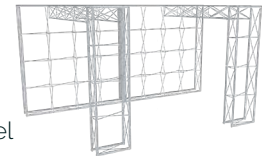

Optionele standaard balie of Led balie

Professionele Modular 121

45m²



- Eiland uitvoering
- Monitorhouder - optioneel

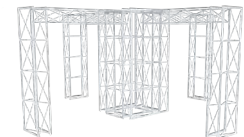

Monitorhouder voor TV

Professionele Modular 120

 27m²



- Uitvoering in een U-vorm
- Opbergruimte met deur of gordijn

Professionele Modular 111

 33m²

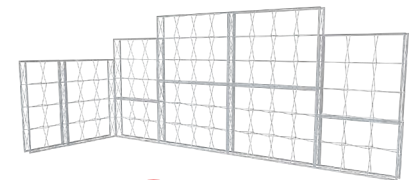
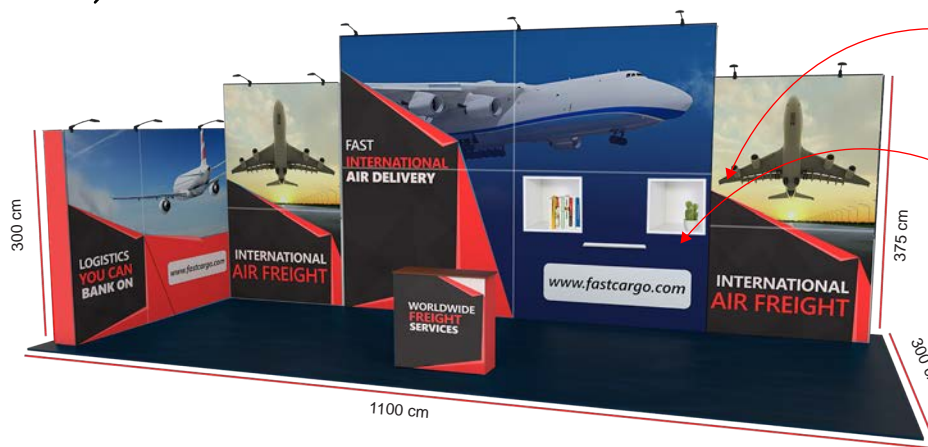

Optionele vitrines

Optionele planken

- Hoge stand met L-vorm
- Interne vitrine – optioneel
- Externe plank – optioneel

Professionele Modular 119

18m²

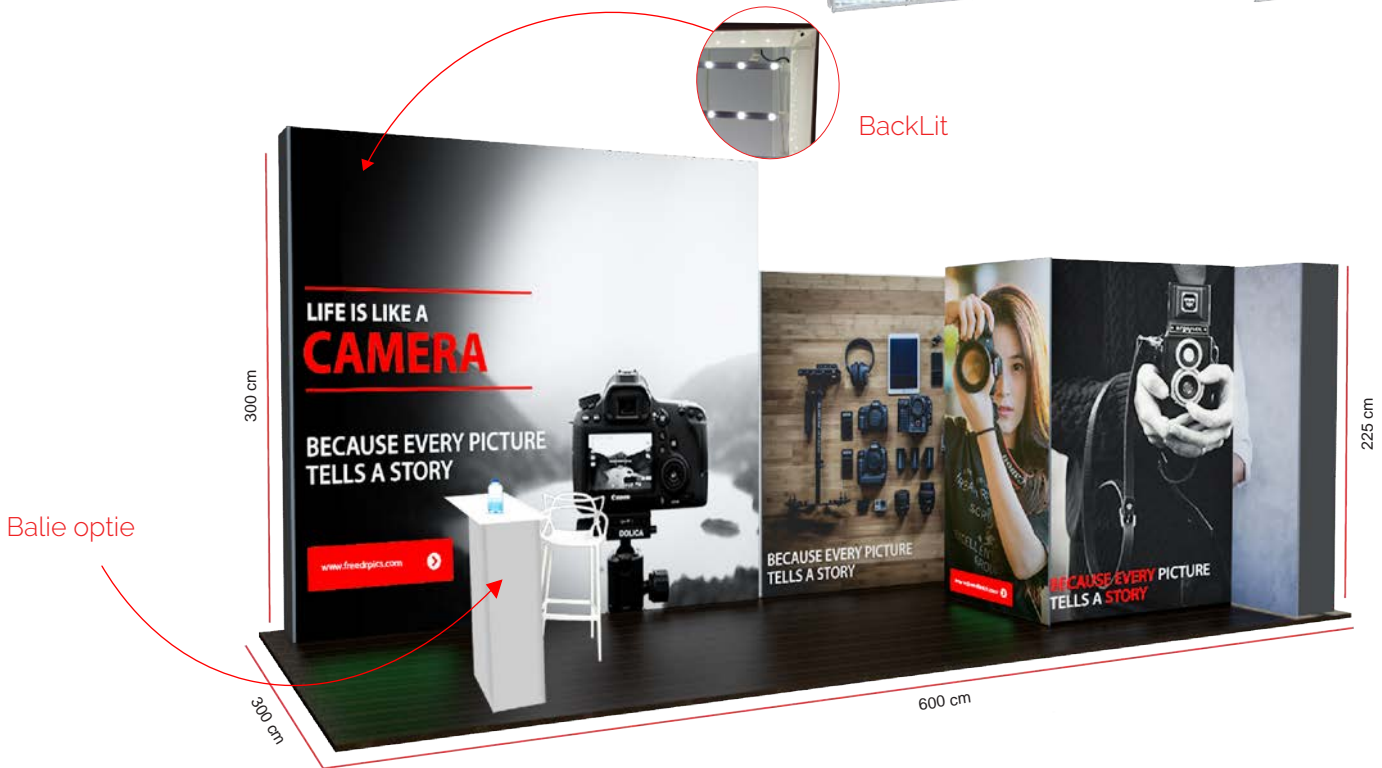
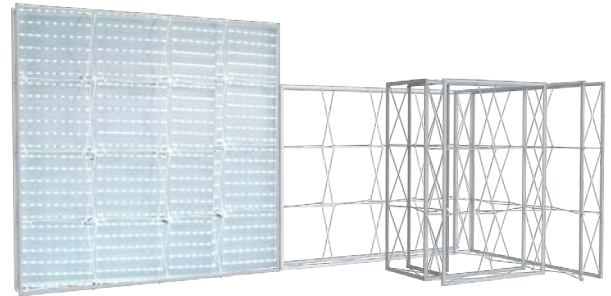

- Gecombineerde stand met verlichte en niet-verlichte frames
- Modular bar balie – Optioneel
- Bergruimte met een deur of gordijn

Professionele Modular 112

27m²



- Gecombineerde stand uit rechte en gebogen frames
- Verbinding naast elkaar

Motion Modular - Dynamisch licht



- Frame formaat: 3x3 (2.25x2.25 m)
- Motion Led-gordijn
- Controller en SD-kaart

Dynamic LED
(10 voor-geïnstalleerde programma's)



TRU — — SS

Het Truss-systeem is ontwikkeld voor de display- en beursindustrie en geproduceerd met de hoogste kwaliteit.

De perfecte toepassing gecombineerd met uw ontwerp maakt het mogelijk verschillende opstellingen te maken die zijn aangepast aan uw individuele behoeften.

Er zijn twee opties beschikbaar voor het modulaire truss-systeem: 10 x 10 cm en 15 x 15 cm. De modules zijn leverbaar in het zwart en wit. U heeft de mogelijkheid om een preview te maken met ons 3D-tekenprogramma.

Het Truss-systeem is gemaakt van aluminium en staal, waardoor het sterk en duurzaam is.

HOE — — WERKT HET ?



Zeer eenvoudig te monteren en demonteren zonder gebruik van gereedschap.

Bevestig het doek aan het aluminium profiel met de al bevestigde dubbelzijdige tape. Plaats na een paar draaiingen het profiel met doek in de bovenste en onderste clips.

Bekijk uw display
in 3D voordat u
bestelt



15x15 cm Truss:

Opvouwbare modules met 4 schroeven voor het verbinden



Stap 1

Ontvouw de Truss

Stap 1

Stap 2

Verbind met een
schroef



Stap 3

Zet de truss in
elkaar



Stap 4

Voeg het doek toe



10x10 cm Truss:

Niet-opvouwbare modules met 1 schroef voor het verbinden



TRUSS

We produceren een breed scala aan lichtgewicht Truss-systemen die geen gereedschap nodig hebben en ongelooflijk snel worden opgezet.

Van onze Mini truss 10x10 cm tot onze opvouwbare 15x15cm truss, wij beschikken over met een breed scala aan maten en accessoires. Hiermee kunt u elk formaat of ontwerp maken voor uw binnen- of buiten toepassing.

Het slanke ontwerp maakt van de Truss hét voorkeursysteem voor veel high-end handelsmerken.

Perfect voor beurzen, evenementen en semi-buiten gebruik



Professionele Truss A

16m²

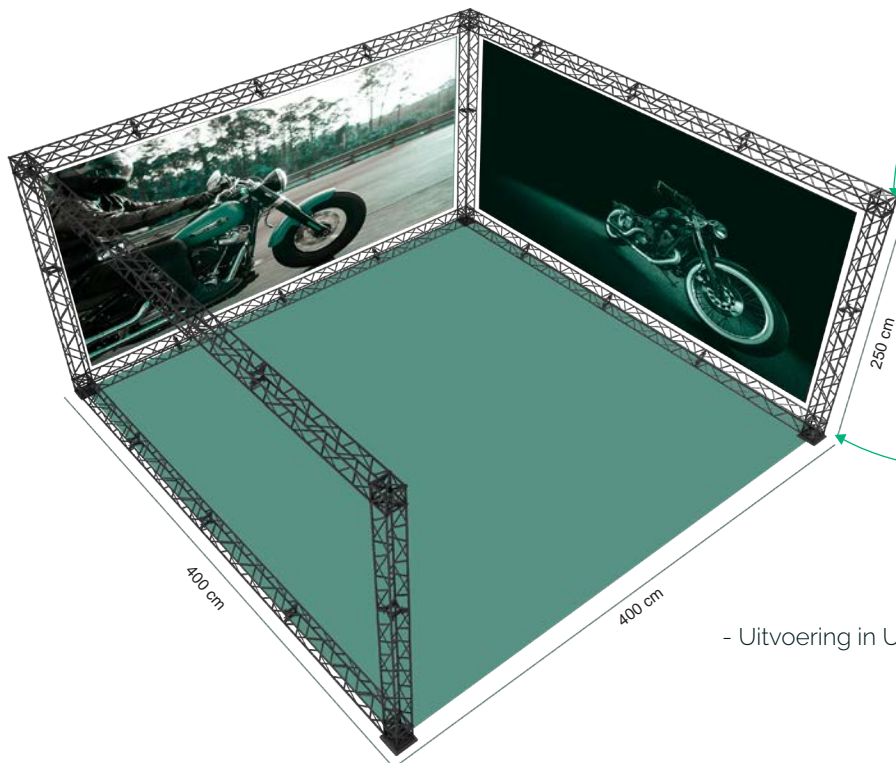

Hoekblok

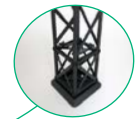

Standaard basis opgebouwd

- Uitvoering in U-vorm

Professionele Truss B

9m²

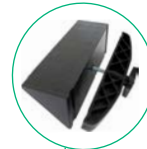
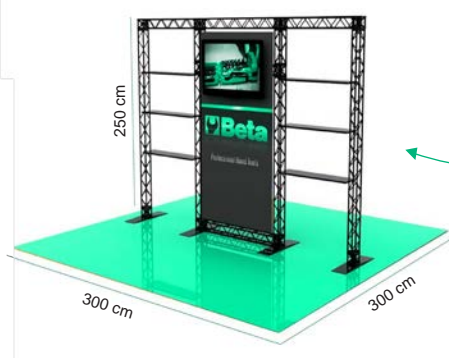

Legplank

- Uitvoering als achterwand met optionele leggers

Professionele Truss C

16m²

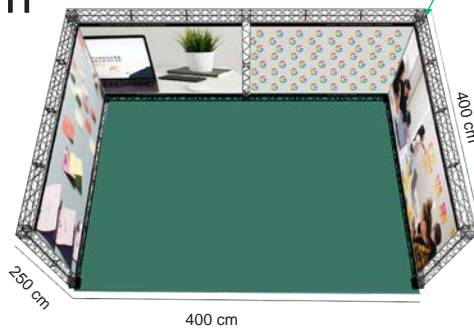

Kruisverbinding

- Uitvoering in U-vorm met middenstaander voor langere wanden

Professionele Truss D

Clipjes voor het doek

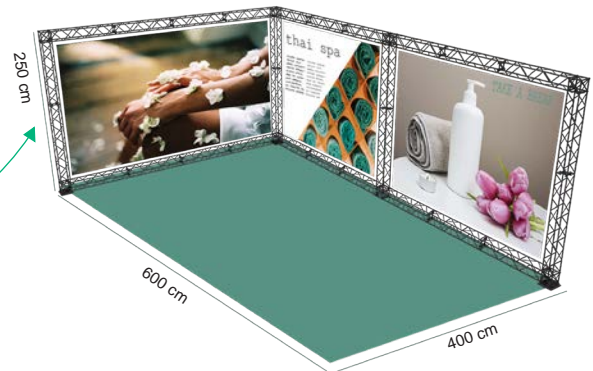

- Uitvoering in L-vorm
- Speciale clipjes voor een eenvoudige en functionele montage van het doek.

Professionele Truss E

5m²

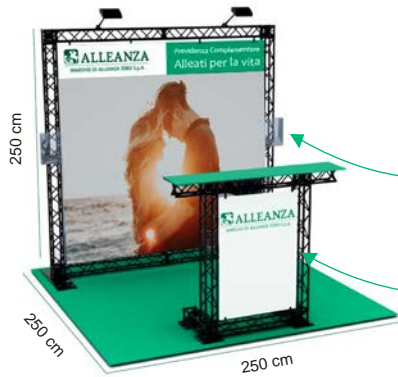

Acrylhouders A4, A5, A6

Balie + 4 Voeten

- Klassieke achterwand voor elk evenement
- A6-, A5- en A4-brochurehouders zijn optioneel
- Flexibiliteit met elk balie ontwerp en formaat.

Professionele Truss F

5m²



Led- of halogeenlamp

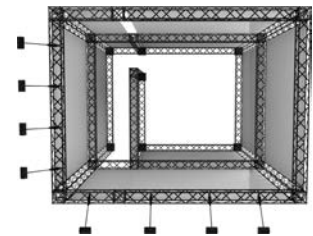

- Uitvoering met eilandvorm en opbergruimte voor een grote visuele impact

Professionele Truss G

6m²



Voet regulair

of



Voet midden

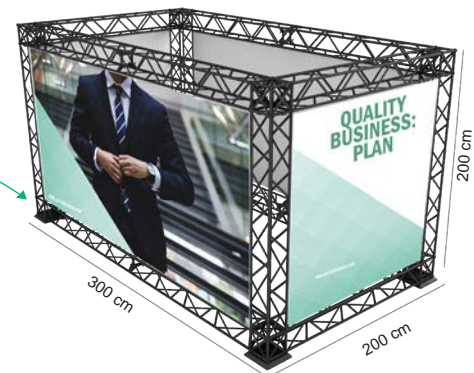

- Eiland uitvoering



LIGHT BOX

De Light Box is het eerste mobiele kunststof verlichtingsframe ter wereld.

Dit maakt het systeem bijzonder licht, in tegenstelling tot aluminium. Het individueel bedrukte doek maakt elke lightbox uniek.

Als de boodschap verandert, kan het doek snel en gemakkelijk worden vervangen. Het ontwerp kan op elk moment worden gewijzigd of vervangen.

HOE — — WERKT HET ?

De Light Box is het eerste mobiele en verlichte presentatiesysteem van kunststof.

Het flexibele plug-in systeem is gebaseerd op lichtgewicht kunststof profielen, voorzien van textielprint en verlicht met geïntegreerde LED-modules.

Snel te monteren en demonteren. Gereedschap of technische kennis is niet nodig! En alle onderdelen zijn verpakt in een praktische draagtas.

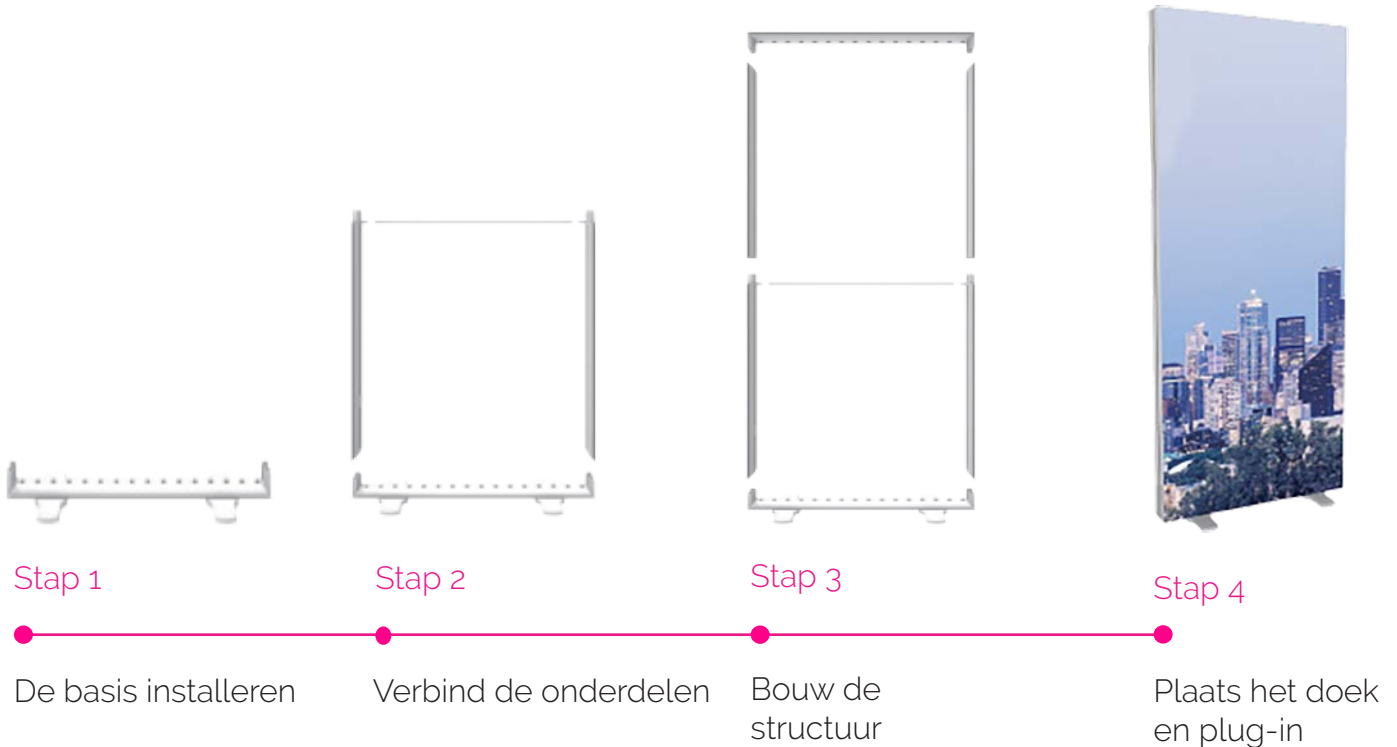

Light Box 85

200 cm

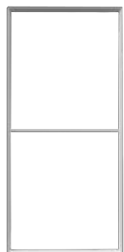

#9585-200
85x200 cm

225 cm



#9585-225
85x225 cm

250 cm



#9585-250
85x250 cm

LIGHT BOX AFMETINGEN

Light Box 100

100 cm



#9530
100x100 cm

150 cm



#9529
100x150 cm

200 cm

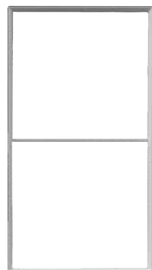

#9501-200
100x200 cm

225 cm

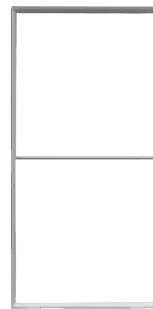

#9501-225
100x225 cm

250 cm



#9501-250
100x250 cm

Light Box 200

200 cm

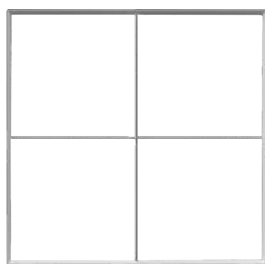

#9502-200
200x200 cm

225 cm

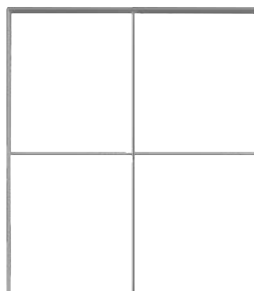

#9502-225
200x225 cm

250 cm



#9502-250
200x250 cm

Light Box 300

200 cm

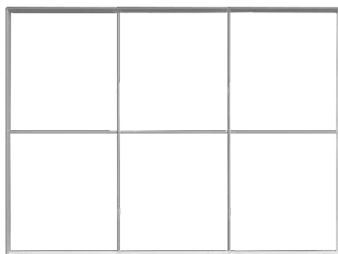

#9503-200
300x200 cm

225 cm

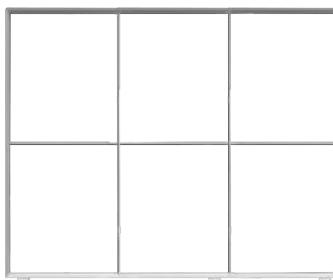

#9503-225
300x225 cm

250 cm



#9503-250
300x250 cm

LIGHT BOX

De Light Box is de eerste mobiele presentatie oplossing voor de tijdelijke reclame- en marketingindustrie.

Te midden van het grote aantal niet-verlichte displaysystemen opent de lightbox een nieuw perspectief voor exposanten.

De geïntegreerde verlichting verhoogt aantoonbaar de visuele efficiëntie van reclameboodschappen. Dit creëert een aanzienlijke meerwaarde in vergelijking met conventionele banner-systemen.



Professionele Light Box A

 4m²



Uitvoering:	Ref:
Light box 200x250	#9502-250
Light box balie	#9510

Professionele Light Box B

 12m²

Magnetische verbinding

90 graden verbinding

T-verbinding

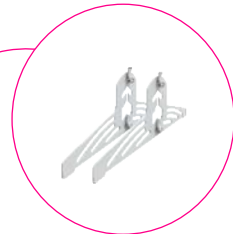
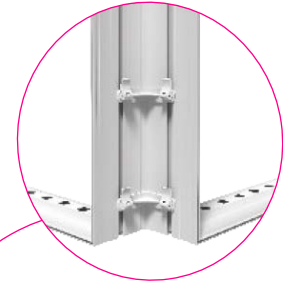
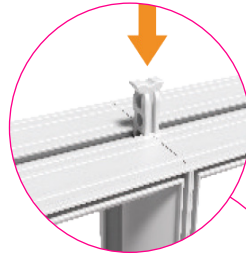

Voet



Led-verlichting



Kabel



Uitvoering:	Ref.
T-verbinding	#9521
Rechte verbinding	#9514
Magnetische verbinding	#9516
Voet	#9517

Professionele Light Box C

 2m²



Brug-verbinding



Uitvoering:	Ref:
Light box 200x250	#9502-250
3 Light box 100x250	#9501-250
Light box balie	#9510

Professionele Light Box D

 6m²

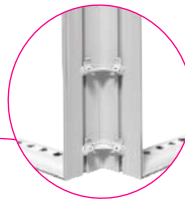

90 graden verbinding



Uitvoering:	Ref:
Light box 300x250	#9503-250
3 Light box 100x250	#9501-250
Light box balie	#9510

Professionele Light Box E

 8m²



Brochure houder

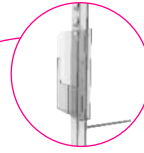

Professionele Light Box F

 6m²



Light Box balie



.....
 Uitvoering: Ref:
 2 Light box 85x250 #9501-250
 Light box 200x250 #9502-250
 Light box balie #9510

Professionele Light Box G

 9m²



.....
 Uitvoering: Ref:
 2 Light box 100x225 #9501-225
 Light box 200x225 #9503-225
 Light box balie #9510

.....
 Uitvoering: Ref:
 2 Light box 300x250 #9503-250
 Light box balie #9510



QUICK

FRAME

**Maak kennis met onze nieuwste Expo
Frame: Quick Frame 40!**

Een verplaatsbaar, lichtgewicht, dun en zéér veelzijdig expositie-product. Het heeft een sterk aluminium frame en is slechts 4 cm dik.

Het is dubbelzijdig en verkrijgbaar in veel verschillende formaten. Dit betekent dat het voor veel verschillende doeleinden en soorten stands gebruikt kan worden. Snel en eenvoudig op te zetten en af te breken. Draagzak is inbegrepen!

HOE — — WERKT HET ?

Makkelijk en snel in elkaar te zetten.

Dankzij het eenvoudige klik-systeem kan het in slechts een paar stappen in elkaar worden gezet.

Schuif de onderdelen in elkaar en zet ze vast met een klik. Al met al bent u in een paar minuten klaar.

Zet de basis op

Verbind de onderdelen

Bouw de structuur

Bevestig het doek

Stap 1

Stap 2

Stap 3

Stap 4

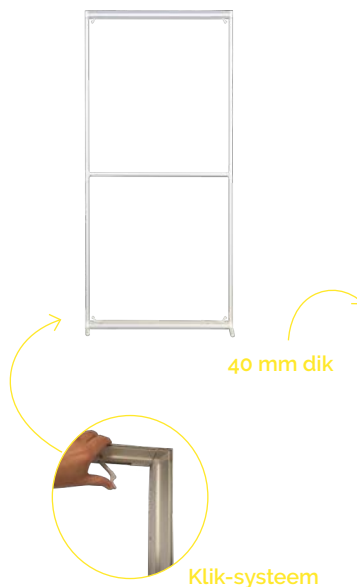
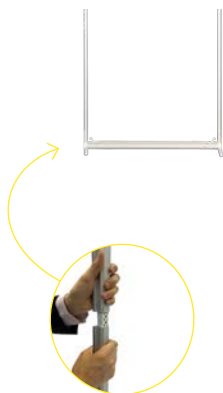

Geen gereedschap nodig

QUICK FRAME 40 OPTIONS

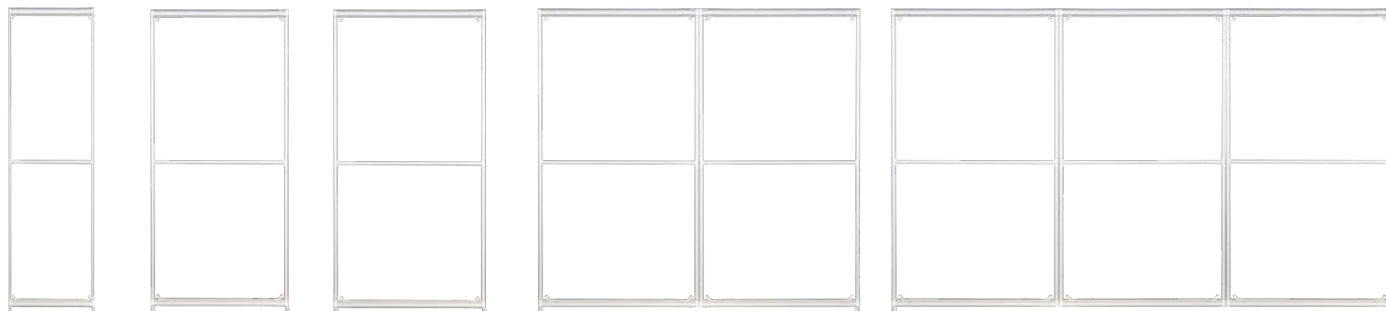

Afmetingen:
50x225 cm
50x250 cm

Afmetingen:
85x225 cm
85x250 cm

Afmetingen:
100x200 cm
100x225 cm
100x250 cm

Afmetingen:
200x200 cm
200x225 cm
200x250 cm
240x225 cm
240x250 cm

Afmetingen:
300x200 cm
300x225 cm
300x250 cm

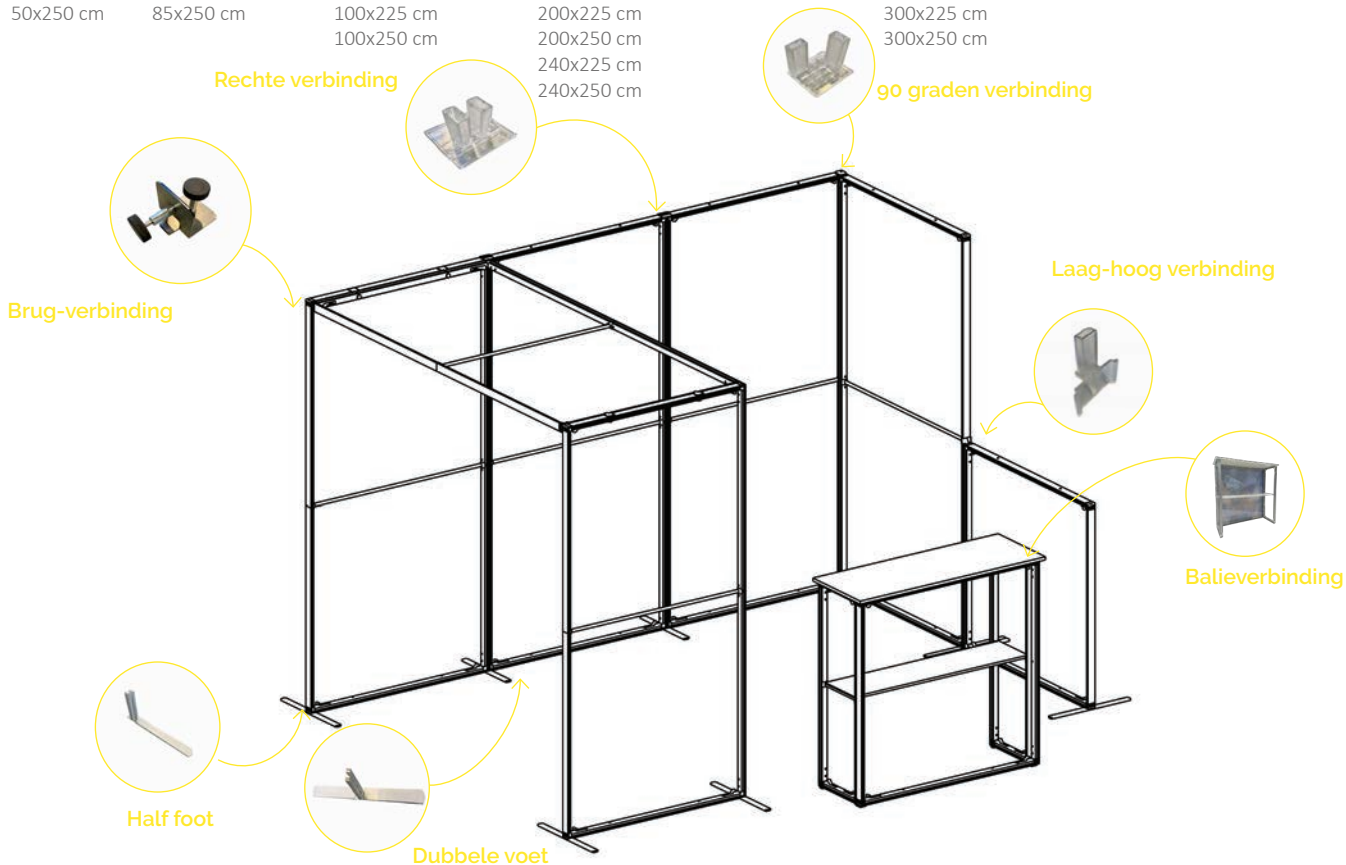

Rechte verbinding

90 graden verbinding

Laag-hoog verbinding

Balieverbinding

Half voet

Dubbele voet

Brug-verbinding

QUICK FRAME 60 LED

Onze nieuwe Quick Frame 60 Led-systemen zijn de technologie van de toekomst voor uw stands, evenementen en winkels.

De Quick Frame 60 laat al je ontwerpen stralen! Slechts 6 cm dik en gemaakt van een sterk en lichtgewicht aluminium frame.

Kies een frame met led-gordijn voor een helder verlicht display. Met een verlichte display spring je er zeker tussenuit!



Doek aan de achterkant

60 mm dik



Makkelijk klik-systeem

- Aluminium frame
- Led-gordijn
- 85x200x6 cm



QUICK FRAME 60 DYNAMIC



60 mm dik

Dynamische Led-panels

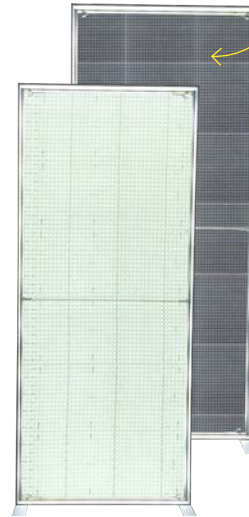

- Aluminium frame
- Dynamisch Light
- 85x200x6 cm
- Meerdere voor-geïnstalleerde programma's

Ontwerp je eigen dynamische frame

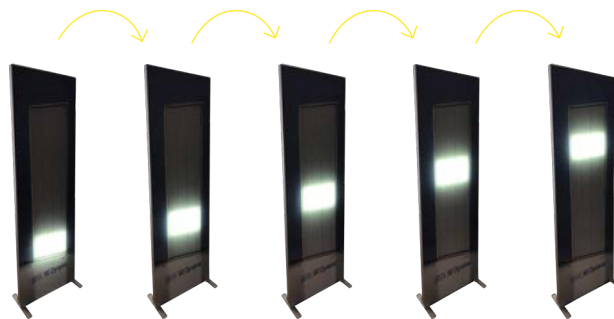

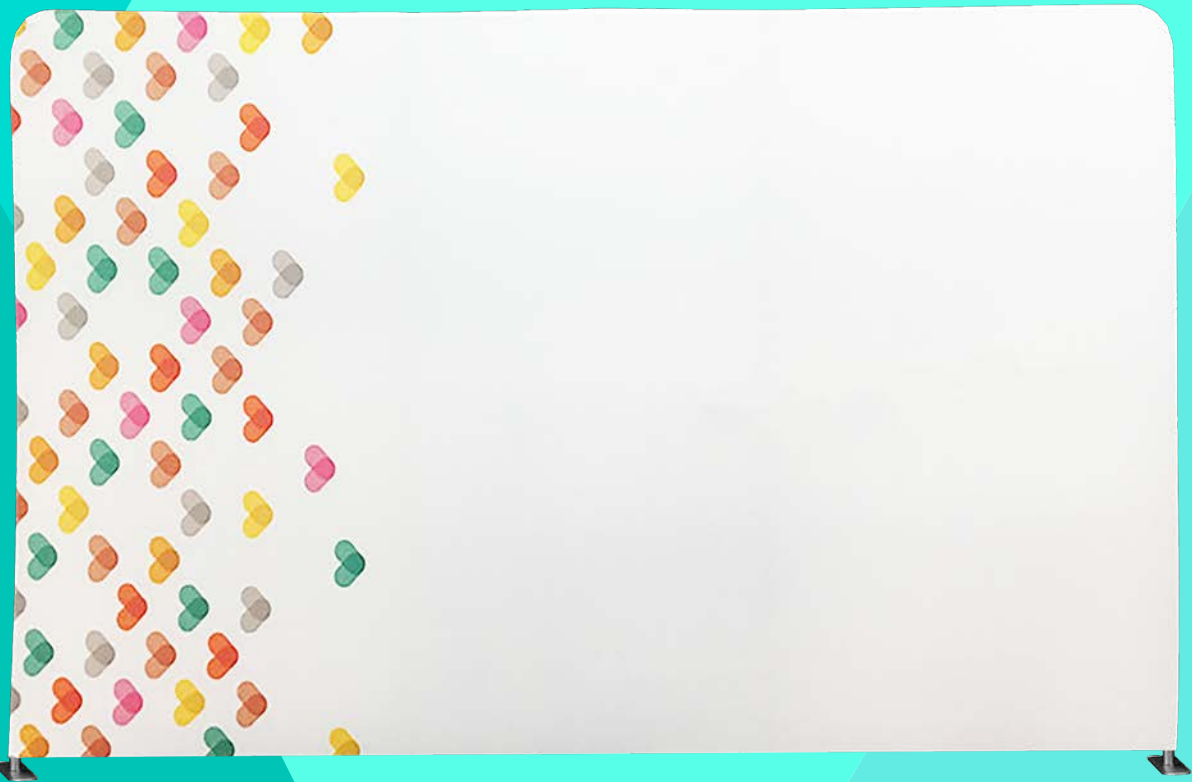

TU — — BE

De Tube Fabric Displays zijn één van de meest populaire wanden binnen het doekassortiment

Onze Tube Fabric Displays zijn verkrijgbaar in verschillende maten en vormen en zijn sterk en stevig. De buizen zijn extreem lichtgewicht en draagbaar, waardoor een snelle en eenvoudige installatie mogelijk is.

HOE — — WERKT HET ?



Onze buizensystemen met doek zijn een geweldig alternatief voor standaard achterwand displays.

Snel gemonteerd in slechts 5 minuten. Om het frame te maken schuift u de genummerde buizen in elkaar. De buizen worden vergrendeld met een drukknop.



Stap 1

Installeer de basis

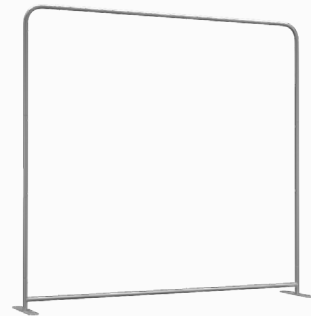

Stap 2

Verbind de genummerde onderdelen

Stap 3

Bouw de structuur



TUBES — AFMETINGEN

Tube Rechthoekig

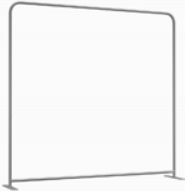

#2603-240
240x228x48 cm

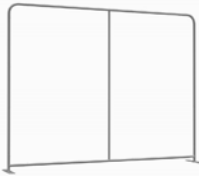

#2603-300
300x228x48 cm

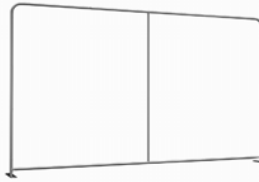

#2603-400
400x228x48 cm

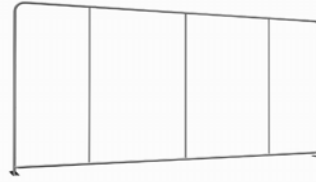

#2603-500
500x228x48 cm

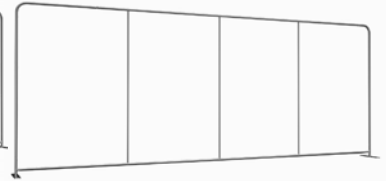

#2603-600
600x228x48 cm

Tube Ovaal



#2604-240
240x228x48 cm

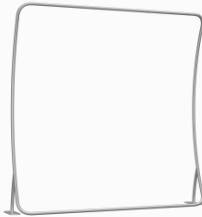

#2604-300
300x228x48 cm

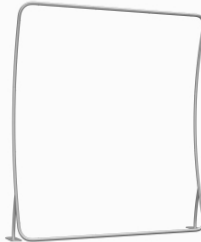

#2604-400
400x228x48 cm

Tube Gebogen

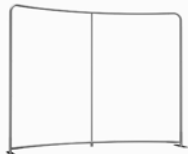

#2606-240
240x228 cm

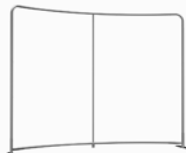

#2606-300
300x228 cm

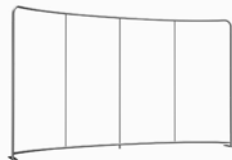

#2606-400
400x228 cm

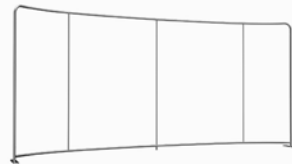

#2606-500
500x228 cm

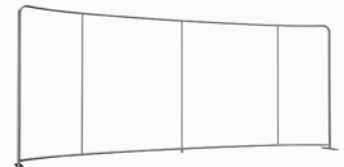

#2606-600
600x228 cm

Tube Presto

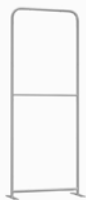

#2605-60
60x228x45 cm

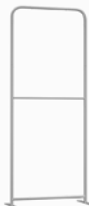

#2605-120
120x228x45 cm

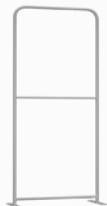

#2605-150
150x228x45 cm

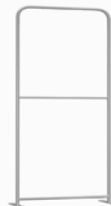

#2605-90
90x228x45 cm

TU — BE



De Tube display geeft uw stand meer impact!

U kunt kiezen tussen een rechte, gebogen of C-vormige uitvoering. Uniek, eenvoudig en mooi.

U heeft ook de optie van een extra hoge torenwand. Een geweldig alternatief voor een standaard achterwand display. Opbouw zonder gereedschap van de aparte voorpanelen. Het zeer duurzame geprinte doek heeft een zachte touch en kan worden gewassen.



Toren wand

.....

Uitvoering:	Formaat:	Ref:
Toren wand	130x245 cm	2603-2
Recht 400	400x228x48 cm	2603-300



Brug wand

Optie om televisie of planken toe te voegen



.....

Uitvoering:	Formaat:	Ref:
Brug L	100x230x260 cm	2603-2
Brug S	75x230x60 cm	2603-3
Recht 400	400x228x48 cm	2603-400

Boog wand



Uitvoering:	Formaat:	Ref:
Boog vierkant	300x100x240 cm	2611
Boog + Banner	300x100x240 cm	2611-1

Professionele rechte buiswand



Plank opties
met of zonder
TV beugel

Uitvoering:	Formaat:	Ref:
Recht 240	240x228x48 cm	2603-240
Recht 300	300x228x48 cm	2603-300
Recht 400	400x228x48 cm	2603-400
Recht 500	500x228x48 cm	2603-500
Recht 600	600x228x48 cm	2603-600
Planken	71x230 cm	2610-3

Professionele presto buiswand

Presto lichte voet

Uitvoering:	Formaat:	Ref:
Tube Presto 60	60x228x45 cm	2605-60
Tube Presto 90	90 x228x45 cm	2605-90
Tube Presto 120	120x228x45 cm	2605-120
Tube Presto 150	150x228x45 cm	2605-150



Professionele ovale buiswand



Uitvoering:	Formaat:	Ref:
Ovaal 240	240x228x48 cm	2604-240
Ovaal 300	300x228x48 cm	2604-300
Ovaal 400	400x228x48 cm	2604-400



Ovale voet



Trolleytas op wielen – optioneel

Professionele curved tube

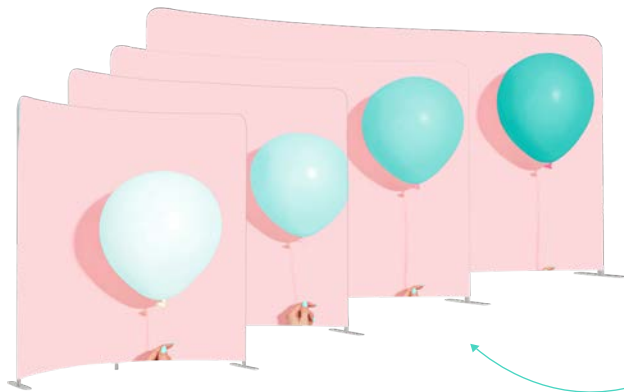

Gebogen lichte voet



Uitvoering:	Formaat:	Ref:
Gebogen 300	300x228 cm	2606-300
Gebogen 400	400x228 cm	2606-400
Gebogen 500	500x228 cm	2606-500
Gebogen 600	600x228 cm	2606-600

Professionele buis toren

Uitvoering:	Formaat:	Ref:
Tube zuil 228	90x90x228 cm	2613-228
Tube zuil 300	90x90x300 cm	2613-300



Professionele Semi-rond model A - B

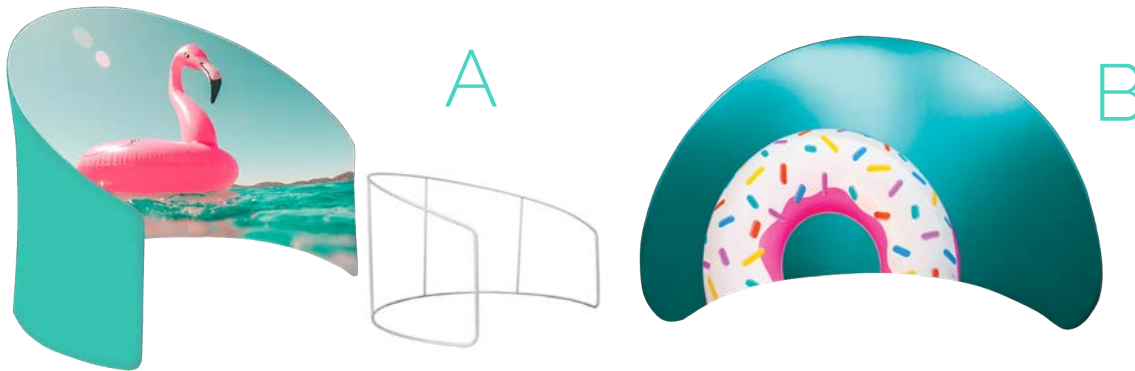

Professionele L shape

.....

Uitvoering:	Formaat:	Ref:
Semi-rond model A	300x249 cm	2612-A
Semi-rond model B	298x249 cm	2612-B

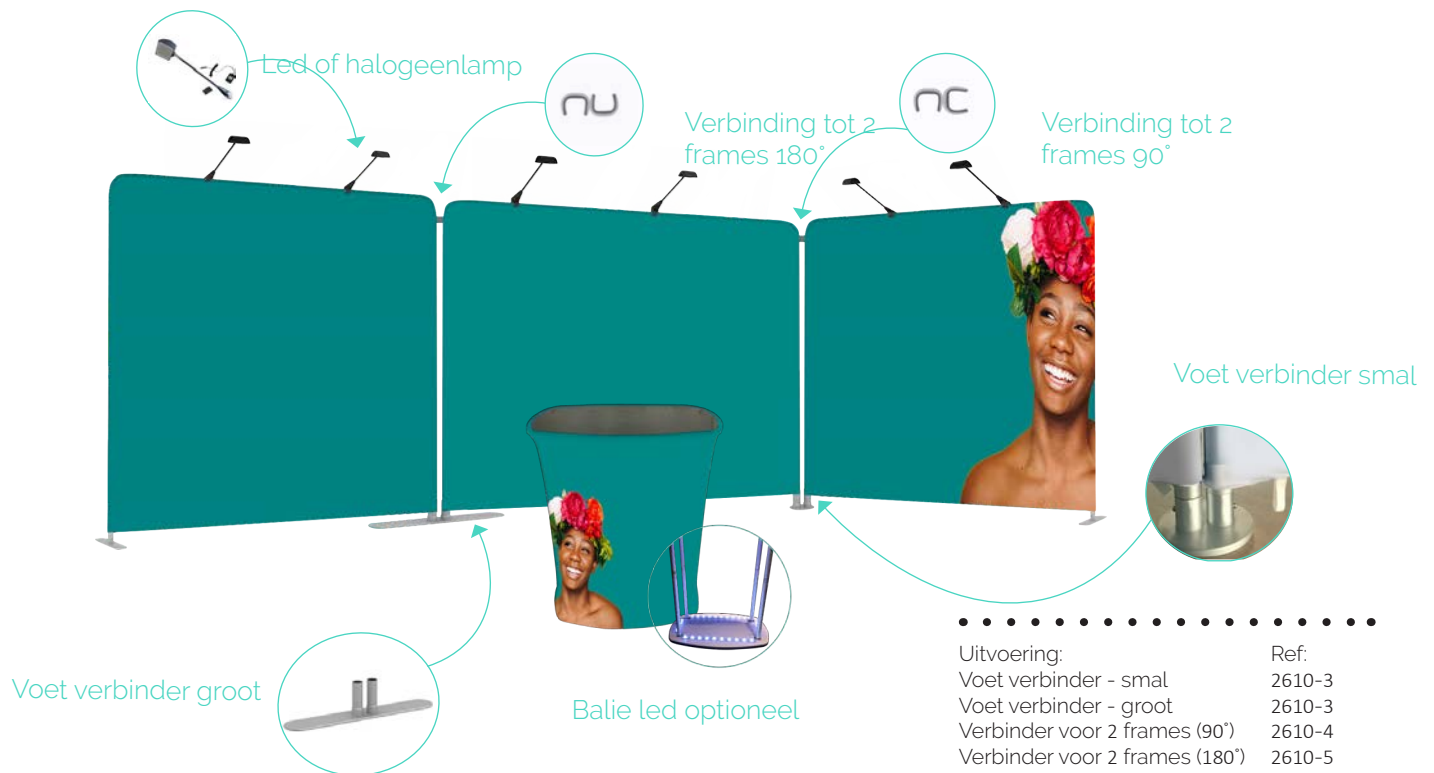

.....

Uitvoering:	Ref:
Voet verbinder - smal	2610-3
Voet verbinder - groot	2610-3
Verbinder voor 2 frames (90°)	2610-4
Verbinder voor 2 frames (180°)	2610-5
150W Halogeenv spots	2904
Rechte Tube balie	4007-STR
Rechte led Tube balie	4007-LED

Professionele buis opstelling A

 27m²



- Uitvoering met 3 rechte buizen van 240 cm en 500 cm
- Optionele TV-beugel en balie

Professionele buis opstelling B

 18m²



- Uitvoering met een rechte buis van 600 cm
- Optioneel halogeen en balie

Professionele buis opstelling C



12m²

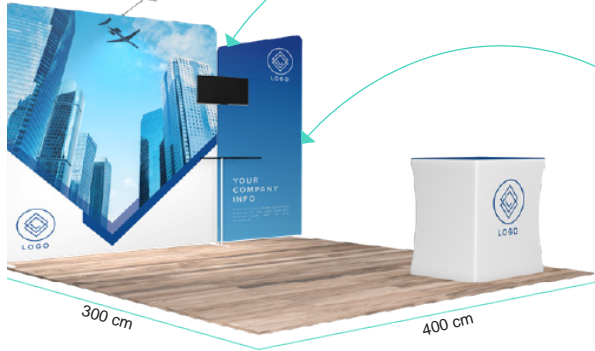

Verbinding van 2 beelden 180°

nu



toren vorm

- Uitvoering met een rechte buis van 240 cm en een toren met een verbinding ertussen.
- Optionele TV-beugel

Professionele buis opstelling D



9m²



Brug + TV-beugel

- Uitvoering met een rechte buis van 300 cm en een brug
- Optionele TV-beugel

Professionele buis opstelling E



9m²

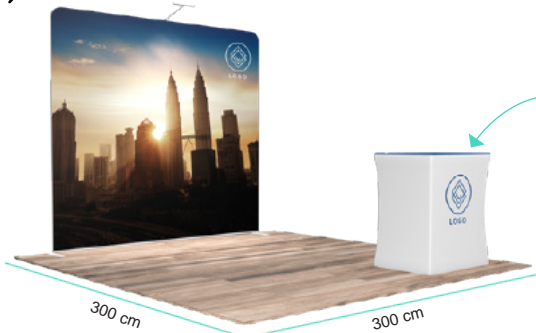

Led toonbank optioneel

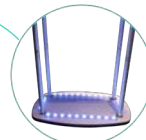

- Uitvoering met een rechte buis van 240 cm en een brug
- Optionele balie met of zonder Led



CU — BE

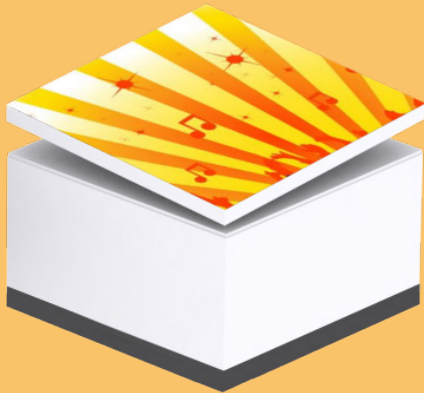

Easy Cubes, perfectie in een eenvoudig, homogeen en esthetisch formaat.

Laat uw creativiteit de vrije loop en ontdek een ongelooflijke hoeveelheid uitdagende presentatiemogelijkheden. Easy Cubes zijn gemaakt met verwisselbare afwerkingen, waardoor ze een dynamische en esthetische uitstraling hebben.

De verwisselbare covers geven het een trendy uitstraling. Verander uw tentoonstellingsmodules in totaal nieuwe en moderne stijlen.

HOE — — WERKT HET ?



Kwaliteit is het sleutelwoord van Easy Cubes. Gemaakt in België van solide en duurzame materialen. Easy Cubes zijn representatief, degelijk en gemakkelijk schoon te maken.

Easy Cubes zijn slechts samengesteld uit 3 intuïtieve stukken met snelle montage en lichtgewicht materialen. Ze zijn uiterst eenvoudig te gebruiken in vergelijking met traditionele bevestigingsystemen.

De montage is binnen enkele minuten voltooid. Verwisselbare onderdelen maken het gemakkelijk om uw displays te gebruiken, Pas de onderdelen elke keer weer naar uw wens aan.

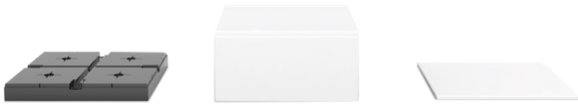

Stap 1

Installeer de basis

Stap 2

Voeg ze samen

Stap 3

Bouw de kubussen



KUBUS ONDERDELEN

Cube



#6600-W
Witte kubus



#6600-B
Zwarte kubus



#6600-PR
Printed kubus

Cover



#6602-W
Witte cover



#6602-B
Zwarte cover



#6602-FP
Printed cover

Acrylic



#6600-A
Close-acrylic kubus 20 cm
Close-acrylic kubus 40 cm



#6600-A+
Open acrylic kubus 30 cm

Vloer

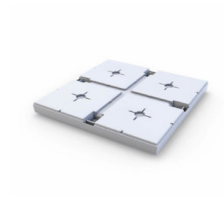

#6601-W
Witte vloer



#6601-B
Zwarte vloer

Heiling



#6601-RAMP-W
Witte helling



#6601-RAMP-B
Zwarte helling

Corner



#6601-CORNER-W
Witte hoek

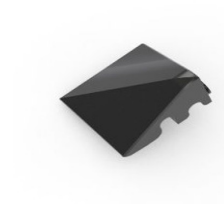

#6601-CORNER-B
Zwarte hoek

CUBE

Met EasyCubes kunt u alles samen combineren..

EasyCubes biedt een modulair displaysysteem dat esthetiek combineert met praktische flexibiliteit. Onze Easy Cubes hebben een modern uiterlijk en een opvallend ontwerp. Een geweldige oplossing voor het weergeven van producten.

Met het gebruik van slechts een paar accessoires kunt u een echt unieke stand creëren en volledige controle hebben over de constructie en demontage.



Professionele cube A



Uitvoering:	Ref:
Witte glanzend cover	6602-W
Zwarte glanzend cover	6602-B
Print toppaneel	6602-FP



Professionele cube B



Professionele cube C



Acrylic Box

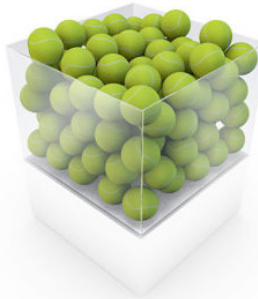

Uitvoering:	Ref:
Witte cube	6600 - W
Zwarte cube	6600 - B
Acrylic cube 20cm	6600 - A
Acrylic cube 40 cm	6600 - A+
Open acrylic cube 30 cm	6600 - A++



Professionele cube D



Professionele cube E



Helling

.....

Uitvoering:	Ref:
Witte rand	6601-RAMP-W
Zwarte rand	6601-RAMP-W
Witte hoek	6601-CORNER-W
Zwarte hoek	6601-CORNER-B

Professionele cube F



Houten toppaneel afdekpaneel

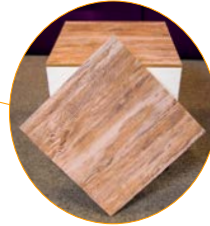

• • • • •
Uitvoering: Ref:
Print toppaneel 6602-FP

Professionele vloer



Vloerpaneel

• • • • •
Uitvoering: Ref:
Witte vloer 6601-W
Zwarte vloer 6601-B

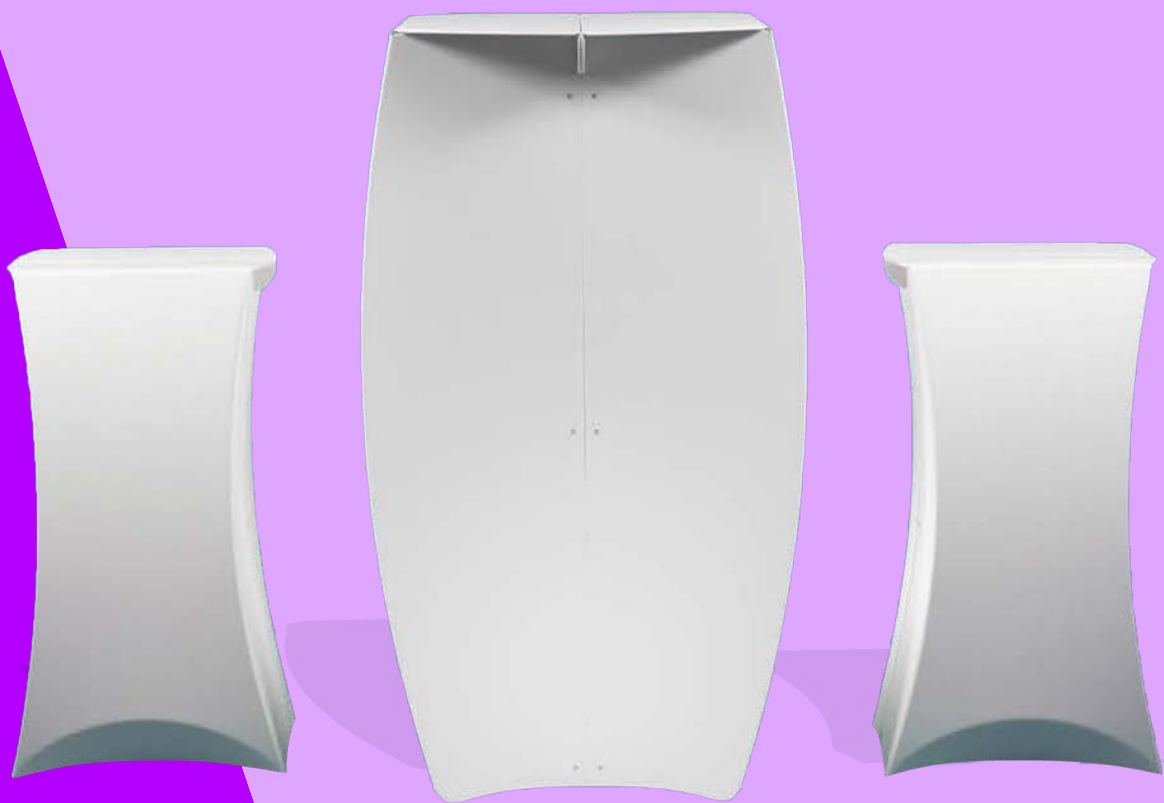

MEU— — BELS

Wij leveren ook additionele artikelen zoals meubels en balies die u helpen om uw ruimte in te richten en te personaliseren.

Wij hebben een uniek vouwbaar product ontwikkeld voor evenementen, dat eenvoudig is op te bergen en toch sterk is.

MEU— —BELS



Wij ontwerpen graag meubels.

We gaan voor eenvoudige behoeften die flexibel en duurzaam zijn. Ze besparen u tot 97% opslag- en transportruimte. Eenmaal geopend, is het perfect voor al uw klanten.

De Flux-stoel is bekroond met de Dutch Design Award.

Er zijn verschillende kleuren beschikbaar en er is geen gereedschap nodig om de meubels op te bouwen.

Flux vouwbare stoelen



Vouwbaar tot een grote envelop

Uitvoering:	Formaat:	Ref:
Puur wit	76x84x67 cm	FCH-0001
Jet zwart	76x84x67 cm	FCH-0002
Helder oranje	76x84x67 cm	FCH-0003
Klassiek rood	76x84x67 cm	FCH-0004



Opvouwbaar optie

Arc bar



Uitvoering:	Formaat:	Ref:
Witte bar	100x100x54 cm	FBA-0001
Zwarte bar	100x100x54 cm	FBA-0002



Koffietafel



Uitvoering:	Formaat:	Ref:
Witte tafel	60x60x40 cm	FCS-0001
Zwarte tafel	80x60x40 cm	FCB-0002



Zuil



.....

Uitvoering:	Formaat:	Ref:
Witte zuil	53x65x109 cm	FCO-0001
Zwarte zuil	53x65x109 cm	FCO-0002

Column & acrylic



.....

Uitvoering:	Formaat:	Ref:
Box presenter	30x30x60 cm	BLP01
Presenter eik	30x30 cm	BLP11
Box display vitrine	35,5x39x50 cm	BPL21



Light box balie



.....
 Uitvoering: Ref:
 Light box balie #156005

Modular counter

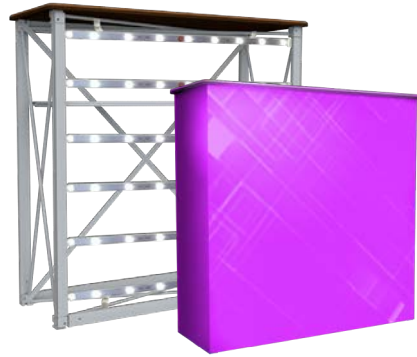

.....
 Uitvoering: Formaat: Ref:
 Led balie 100x100x33 cm #2401
 Modular balie 100x100x33 cm #2402

Mega counter



Opslagruimte balie

Mega double counter

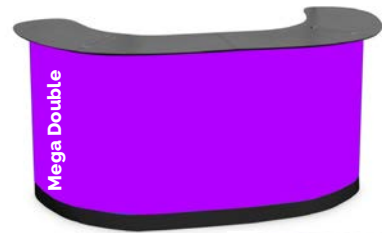

Draagbare balie

.....
 Uitvoering: Formaat: Ref:
 Mega balie 125x24x96,50 cm #4006
 Dubbele balie 250x24x96,50 cm #4007

